

# Dupree™ I

CARRY-ON PET CAR SEAT  
WITH SINGLE HANDLE

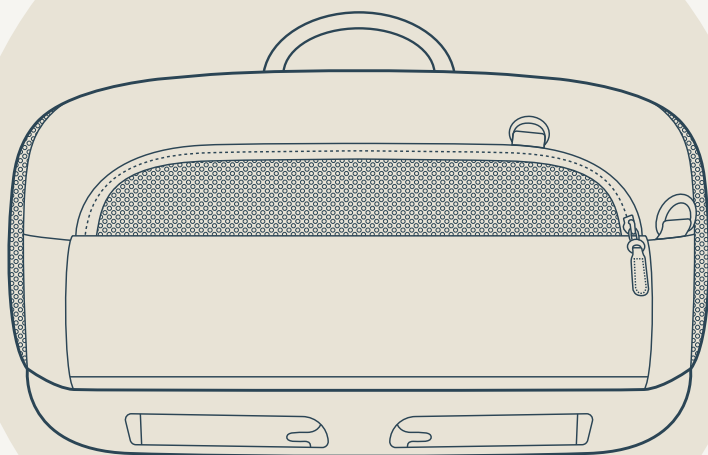

**TAVO**



# Go Anywhere, Together.

## THANK YOU

You've just purchased a Tavo product, and you can be sure that your pet is getting the best there is. Our products are expertly engineered for safety, with luxury fabrics and sophisticated style. Whatever made you fall in love with Tavo, rest assured your adventures with your pet will be easier from now on, freeing you to enjoy more happy family moments together.

The logo for TAVO, featuring the word "TAVO" in a bold, stylized, sans-serif font. The letters are black and have a slightly rounded, modern feel. The "T" and "V" are particularly prominent.

**Important! Keep  
these instructions  
for future reference:  
Read carefully.**

# Contents

<b>PRODUCT INFORMATION</b>	<b>6</b>
LIMITED WARRANTY	6
CONTACT	6
<b>PET USAGE REQUIREMENTS</b>	<b>7</b>
<b>WARNINGS</b>	<b>8</b>
<b>PARTS LIST</b>	<b>10</b>
<b>PRODUCT USE</b>	<b>12</b>
<b>CLEANING &amp; MAINTENANCE</b>	<b>18</b>
<b>Français (FR)</b>	<b>20</b>
<b>Deutsch (DE)</b>	<b>36</b>
<b>Español (ES)</b>	<b>52</b>
<b>Italiano (IT)</b>	<b>68</b>
<b>Japanese (JP)</b>	<b>84</b>

# Product Information

**Model Number:** \_\_\_\_\_

**Manufactured in (date):** \_\_\_\_\_

## LIMITED WARRANTY

For limited warranty information, please visit:

[www.tavopets.com/warranty](http://www.tavopets.com/warranty)

## CONTACT

For replacement parts, service, or additional warranty questions, please contact our customer service department.

### In the USA:

Tavo Pet Essentials  
70 Thousand Oaks Blvd  
Morgantown, PA 19543  
[info.usa@tavopets.com](mailto:info.usa@tavopets.com)  
[www.tavopets.com](http://www.tavopets.com)  
1-888-912-0375

### In the EU:

NUNA International B.V.  
Van der Valk Boumanweg 178 C,  
2352 JD Leiderdorp, The Netherlands

### In the United Kingdom:

Allison Baby UK Ltd,  
Venture Point, Towers Business Park  
Rugeley, Staffordshire, WS15 1UZ

# Pet Usage Requirements

This carrier is suitable for use with pets weighing up to 20 lb/9 kg.

# WARNING

Failure to follow these warnings and instructions could result in serious injury or death.

**NEVER** use this carrier with a child.

**DO NOT** use carrier with a pet weighing more than 20 lb/9 kg.

**DO NOT** allow more than one pet in the carrier when using the carrier in a vehicle.

If using the carrier in home with more than one pet, the combined weight of the pets **MUST NOT** exceed the weight limit of the carrier.

**DO NOT** leave the carrier in the vehicle when uninstalled, even when unoccupied. In a crash, it could become a projectile and cause injury.

**DO NOT** continue using the carrier if it has been involved in a moderate or severe vehicle crash. An accident can cause damage to it that you cannot see.

**DO NOT** use the carrier leash when carrier is used in vehicle.

When using this carrier in a vehicle, **all mesh panels MUST** be zipped closed, and the **side impact protection (SIP) MUST** be attached to the side of the carrier next to the vehicle door.

**DO NOT** leave pet unattended in a vehicle.

**DO NOT** use this carrier with mischievous animals. While this is a well-built pet carrier, it will not hold an unattended pet left to chew or scratch to get out.



Tavo Pets is not responsible for any damage that is caused by your pet.

**DO NOT** make any changes or modifications to the carrier that are not specified in this manual.

Use original Tavo Pets parts and accessories only.

**DO NOT** leave the carrier exposed in the vicinity of a strong source of heat, i.e. a radiator or open fire, or store the carrier in a damp place.

Check regularly to make sure all parts are functioning correctly and not damaged or broken. For replacement parts, contact Tavo Pets.



**BEFORE** taking this carrier on an airplane, contact your airline about their requirements.

# Parts List

Make sure all parts are available before assembly. If any part is missing, please contact Tavo Pets (page 6). No tools are required for assembly.

- 1 Handle
- 2 Luggage/Tracking Tag Ring
- 3 Mesh Side Pocket
- 4 Hidden Side Pocket
- 5 Luggage Sleeve
- 6 Lower Anchors
- 7 Carry Strap Ring
- 8 Lower Anchor Release Button
- 9 Mesh End Panel
- 10 Leash Ring (inside carrier at opposite corners)
- 11 SIP Ring (Top)
- 12 SIP Ring (Bottom)
- 13 Carrier Leash (with Storage Bag)
- 14 Carry Strap (with Removable Cover)
- 15 Luggage Tag
- 16 Tracking Tag
- 17 Lower Anchor Guides Set (x2)
- 18 Mattress (Comfort Mattress also included)
- 19 Side Impact Protection (SIP)

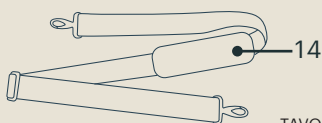
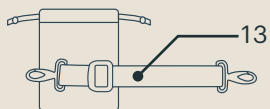
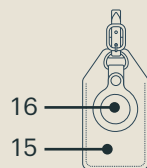
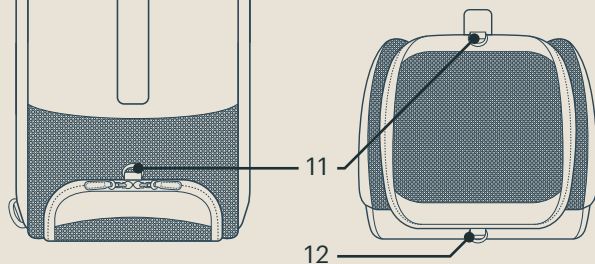
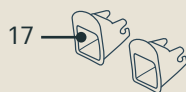
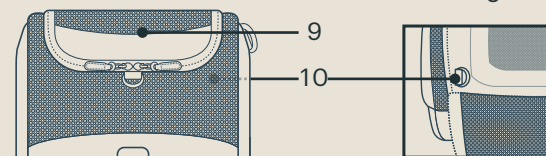
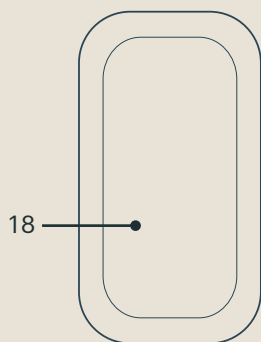
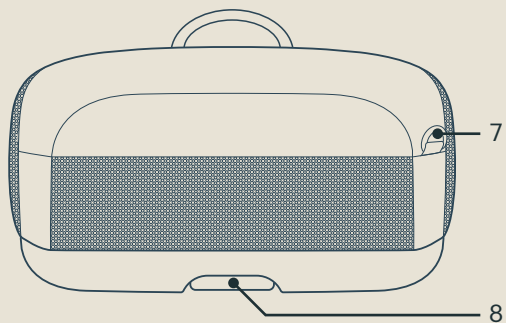
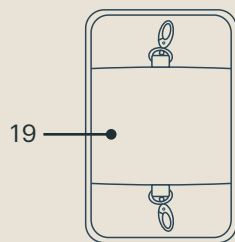
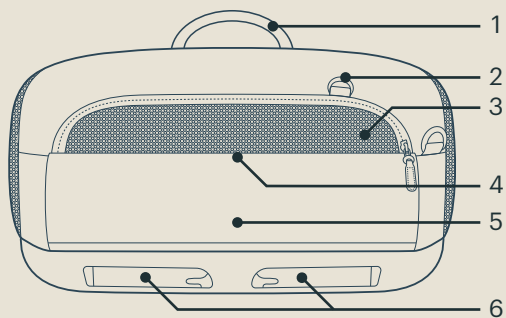

# Product Use

## HANDLE

- 1 Carrier can be lifted by handle on top.

## ZIPPERED MESH PANELS

 **ALL** mesh panels **MUST** be zipped closed when the carrier is used in the vehicle.

- 2 Unzip mesh end panels to open.
- 3 Use magnet to hold end panel in place.

## MATTRESS

 Use only one mattress at a time in the carrier.

- 4 Place mattress in carrier. Mattress should be flush with bottom of carrier.

## POCKETS

- 5 Unzip mesh side pocket (1) and hidden side pocket (2) for lightweight storage.

## CARRY STRAP

- 6 For another carry option, attach carry strap to carry strap rings on opposite ends/sides of carrier. Strap can be lengthened or shortened as needed.

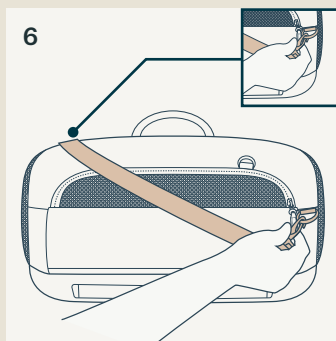
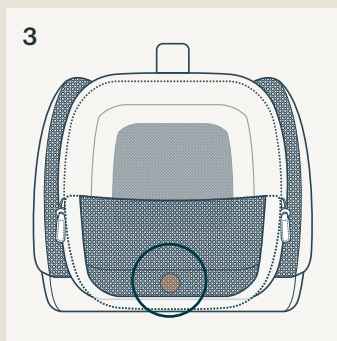
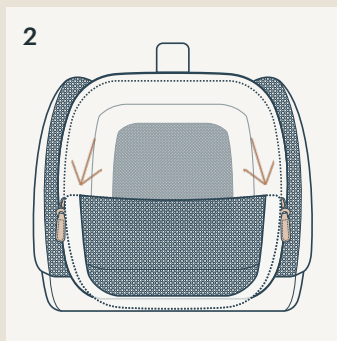
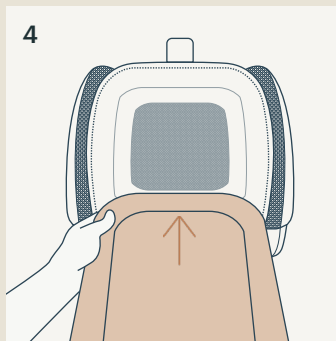
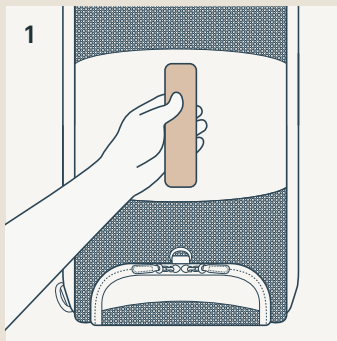

## LEASH

- 1 Attach one end of leash to leash ring inside carrier.  
Attach other end of leash to ring on your pet's collar.

 **DO NOT** use carrier leash when carrier is used in vehicle.

## LUGGAGE SLEEVE

- 2 To use the luggage sleeve while traveling, slide the sleeve over the handle of your suitcase.

## LUGGAGE & TRACKING TAGS

- 3 Use the strap to attach luggage and tracking tags to luggage/tracking tag ring on carrier.

## SIDE IMPACT PROTECTION (SIP)



- 4 Attach SIP clasps to SIP rings at top and bottom of mesh end panel.

 The SIP **MUST** be attached to side of carrier that is next to vehicle door.

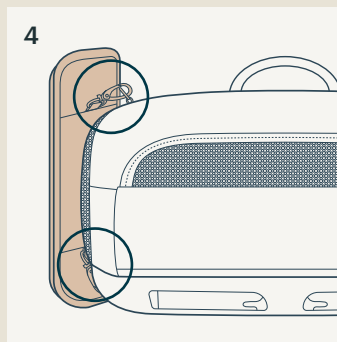
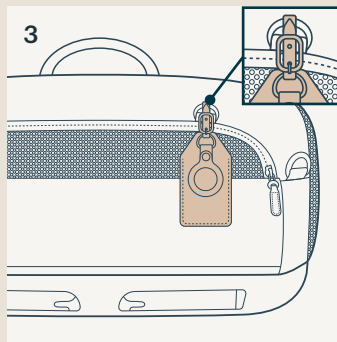
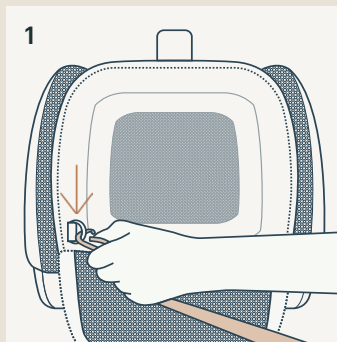
 SIP is for use in vehicle only.



## TO USE CARRIER IN VEHICLE

-  Carrier **MUST** be installed using the lower anchors when used in vehicle.
  -  DO **NOT** use carrier leash when carrier is used in vehicle.
  -  SIP **MUST** be attached to the side of the carrier next to the vehicle door when carrier is used in vehicle.
- 1 Pull lower anchor release button to extend lower anchors.
  - 2 Attach lower anchors to lower anchor bars on vehicle seat. A “click” sound means carrier is connected. Pull on carrier to check.
  - 3 To uninstall carrier, pull lower anchor release button (1) and pull carrier straight away from lower anchors (2).
  - 4 Store lower anchors by pushing them into base of carrier.



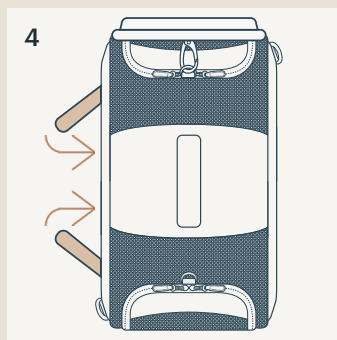
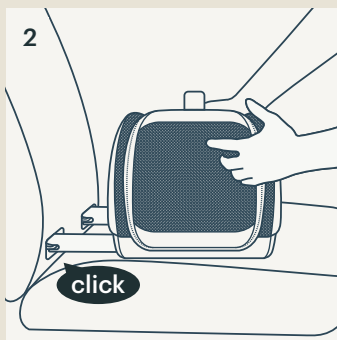
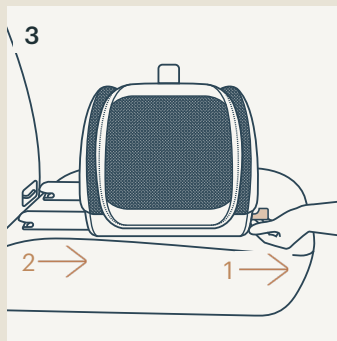
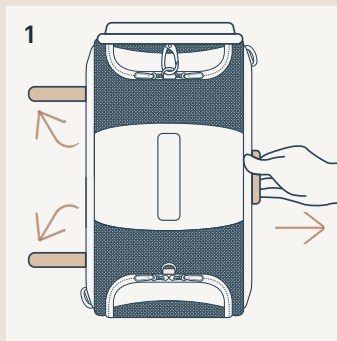

# Cleaning & Maintenance

Clean the frame, plastic parts, and fabric with a damp cloth, but do not use abrasives or bleach. Do not use silicone lubricants as they will attract dirt and grime. Do not store the carrier in a damp place.

Unzip the liner and wash in cool water with mild detergent. Air dry.

Wash pet products separately from human laundry. Brush off any fur before putting pet laundry in the washing machine.

To ensure long-lasting use, wipe the carrier off with a soft, absorbent cloth and allow to fully dry after using it in rainy weather and before storing away.

Refer to the care label attached to the carrier for washing and drying instructions.

It is normal for fabric to fade from sunlight and to show wear and tear after a long period of use, even when used normally.

For safety reasons, only use original Tavo Pets parts.

Check regularly if everything functions properly. If any parts are torn, broken, or missing, stop using this product, and contact Tavo Pets for assistance (page 6).



Important !  
Conservez ces  
instructions pour  
toute Future  
référence.  
Lisez attentivement.

# Sommaire

<b>INFORMATIONS SUR LE PRODUIT</b>	<b>22</b>
GARANTIE LIMITÉE	22
CONTACT	22
<b>CONDITIONS D'UTILISATION AVEC UN ANIMAL</b>	<b>23</b>
<b>AVERTISSEMENTS</b>	<b>24</b>
<b>LISTE DES PIÈCES</b>	<b>26</b>
<b>UTILISATION DU PRODUIT</b>	<b>28</b>
<b>NETTOYAGE &amp; ENTRETIEN</b>	<b>34</b>

# Informations sur le produit

Numéro de modèle : \_\_\_\_\_

Fabrication (date) : \_\_\_\_\_

## GARANTIE LIMITÉE

Pour des informations sur la garantie limitée, veuillez consulter :  
[www.tavopets.com/warranty](http://www.tavopets.com/warranty)

## CONTACT

Pour des informations sur les pièces de rechange, le service ou des questions supplémentaires sur la garantie, veuillez contacter notre service client.

### Aux États-Unis :

Tavo Pet Essentials  
70 Thousand Oaks Blvd  
Morgantown, PA 19543  
[info.usa@tavopets.com](mailto:info.usa@tavopets.com)  
[www.tavopets.com](http://www.tavopets.com)  
1-888-912-0375

### Dans l'UE :

NUNA International B.V.  
Van der Valk Boumanweg 178 C,  
2352 JD Leiderdorp, Pays-Bas

### Au Royaume-Uni :

Allison Baby UK Ltd,  
Venture Point, Towers Business Park  
Rugeley, Staffordshire, WS15 1UZ

# Conditions d'utilisation avec un animal

Ce sac de transport peut être utilisé avec des animaux pesant jusqu'à 20 lb/9 kg.

# AVERTISSEMENT

Ne pas suivre ces avertissements et instructions peut conduire à de sérieuses blessures ou la mort.

**N'utilisez JAMAIS** ce sac de transport avec un enfant.

**N'utilisez PAS** ce sac de transport avec un animal de plus de 20 lb/9 kg.

**Ne mettez PAS** plus d'un animal dans ce sac de transport lorsqu'il est utilisé à l'intérieur d'un véhicule.

Si vous utilisez ce sac de transport à la maison avec plus d'un animal, le poids combiné des animaux **NE DOIT PAS** dépasser la limite de poids du sac de transport.

**NE laissez PAS** le sac de transport dans le véhicule lorsqu'il n'est pas correctement fixé, même vide. En cas d'accident, il pourrait être projeté et causer des blessures.

**NE continuez PAS** à utiliser ce sac de transport s'il a été impliqué dans un accident de voiture modéré ou grave. Un accident peut les endommager, même si vous ne voyez pas les dégâts.

**N'utilisez PAS** la laisse du sac de transport lorsqu'il est utilisé à l'intérieur d'un véhicule.

Lorsque vous utilisez ce sac de transport dans un véhicule, **toutes les ouvertures en maille DOIVENT** être fermées par une fermeture éclair et la **protection contre les chocs latéraux DOIT** être fixée sur le côté du sac de transport, près de la porte du véhicule.

**NE PAS** laisser pas votre animal tout seul sans surveillance dans un véhicule.



**N'utilisez PAS** ce sac de transport avec des animaux dangereux. Il peut être utilisé comme un sac de transport normal, mais ne pourra pas empêcher un animal laissé sans surveillance de s'échapper en mâchant ou en grattant les côtés.

Tavo Pets n'est pas responsable des dommages causés par votre animal.

**N'effectuez PAS** de changements ou de modifications sur le sac de transport sauf si cela est spécifié dans ce manuel.

N'utilisez que des pièces et accessoires d'origine Tavo Pets.

**N'exposez PAS** ce sac de transport à des fortes sources de chaleur, par exemple un radiateur ou un feu, et ne le rangez pas dans un endroit humide.

Vérifiez régulièrement que toutes les pièces fonctionnent correctement et qu'elles ne sont pas endommagées ou cassées. Pour obtenir des pièces de rechange, contactez Tavo Pets.



**AVANT** d'emmener ce sac de transport dans un avion, contactez votre compagnie aérienne pour connaître ses exigences.

# Liste des pièces

FR

Assurez-vous que toutes les pièces sont présentes avant de procéder à l'assemblage. Si une pièce manque, veuillez contacter immédiatement Tavo Pets (page 22). Le montage ne nécessite aucun outil.

- 1 Poignée
- 2 Anneau pour étiquette de bagage/étui pour localisateur d'objets
- 3 Poche latérale en maille
- 4 Poche latérale cachée
- 5 Passant arrière pour maintenir sur une valise
- 6 Ancrages inférieurs
- 7 Anneau de la sangle de transport
- 8 Bouton d'ouverture de l'ancrage inférieur
- 9 Ouverture en maille
- 10 Anneau pour laisse (situé à l'intérieur du sac de transport aux coins opposés)
- 11 Anneau SIP (haut)
- 12 Anneau SIP (bas)
- 13 Laisse de transport (avec sac de rangement)
- 14 Sangle de transport (avec attache amovible)
- 15 Étiquette de bagage
- 16 Étui pour localisateur d'objets
- 17 Set de guides d'ancrage inférieurs (x2)
- 18 Matelas (matelas extra confort également inclus)
- 19 Protection contre les chocs latéraux (SIP)

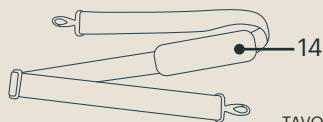
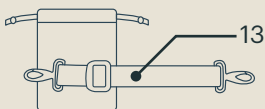
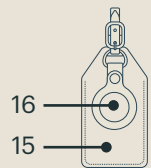
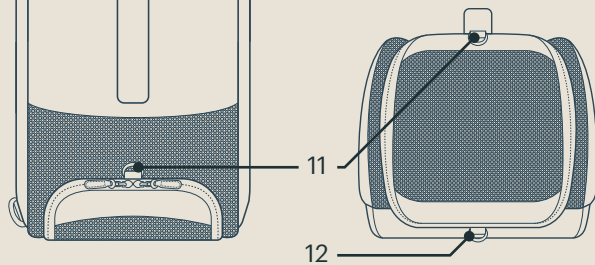
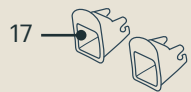
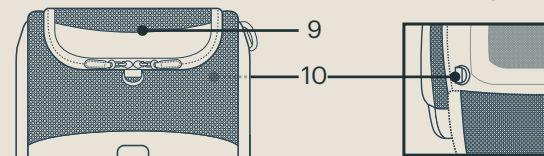
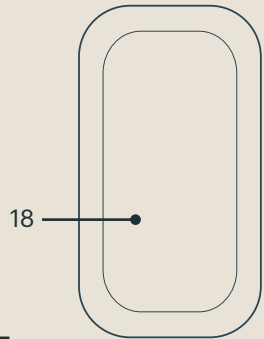
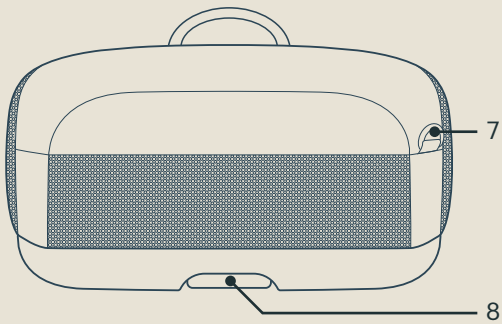
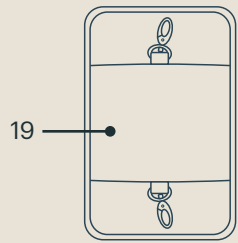
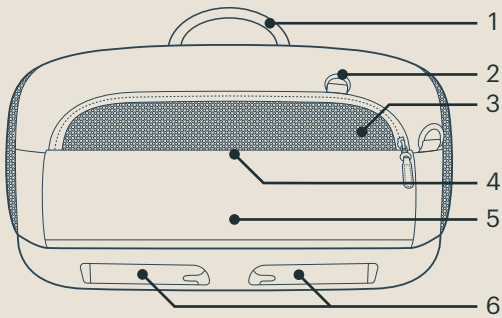

# Utilisation du produit

## POIGNÉE

- 1 Le sac de transport peut être soulevé en utilisant la poignée située sur le dessus.

## OUVERTURES EN MAILLE ET FERMETURES ÉCLAIR

 **TOUTES** les ouvertures en maille **DOIVENT** être fermées par une fermeture éclair lorsque le sac de transport est utilisé dans le véhicule.

- 2 Dézippez les ouvertures maille pour les ouvrir.
- 3 Utilisez l'aimant pour maintenir l'ouverture en maille en place.

## MATELAS

 N'utilisez qu'un seul matelas dans le sac de transport.

- 4 Placez le matelas dans le sac de transport. Le matelas doit être au même niveau que le fond du sac de transport.

## POCHES

- 5 Dézippez la poche latérale en maille (1) et la poche cachée sur le côté (2) pour un rangement simple et discret.

## SANGLE DE TRANSPORT

- 6 Pour une autre option de transport, attachez la sangle de transport aux anneaux sur les extrémités/côtés opposés du sac. La sangle peut être agrandie ou raccourcie si nécessaire.

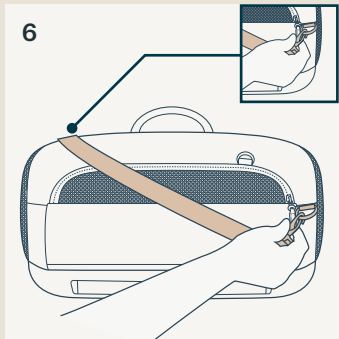
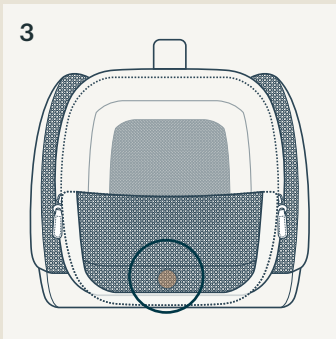
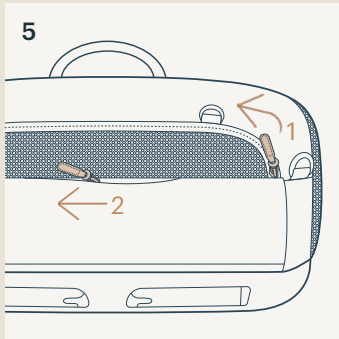
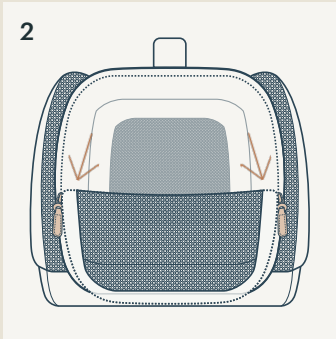
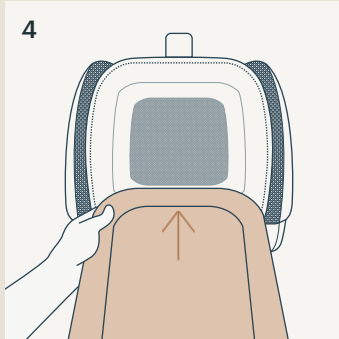
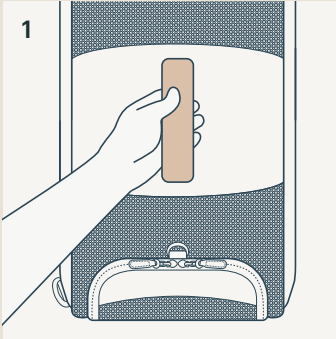

## LAISSE

- 1 Attachez une extrémité de la laisse à l'anneau situé à l'intérieur du sac de transport. Attachez l'autre extrémité de la laisse au collier de votre animal.

 **N'utilisez PAS** la laisse du sac de transport lorsque celui-ci est utilisé à l'intérieur d'un véhicule.

## PASSANT ARRIÈRE POUR VALISE

- 2 Pour utiliser le passant arrière lorsque vous voyagez, glissez-le sur la poignée de votre valise.

## ÉTIQUETTE ET ÉTUI POUR LOCALISATEUR D'OBJETS

- 3 Utilisez la sangle pour attacher l'étiquette et l'étui à l'anneau du sac de transport.

## PROTECTION CONTRE LES CHOCS LATÉRAUX (SIP)

- 4 Attachez la SIP aux anneaux situés en haut et en bas de l'ouverture en maille.

 La SIP **DOIT** être fixée sur le côté du sac de transport qui se trouve le plus près de la porte du véhicule.

 La SIP ne doit être utilisée que dans le véhicule.

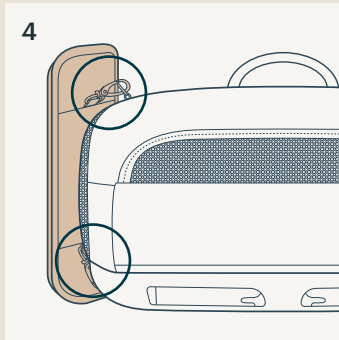
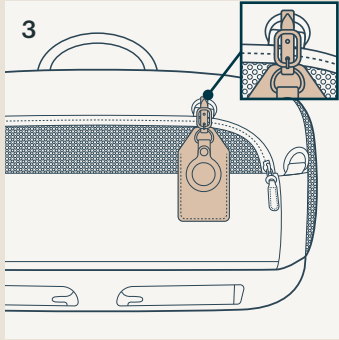
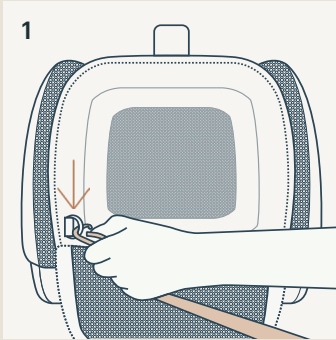

## UTILISER LE SAC DE TRANSPORT DANS UN VÉHICULE

-  Le sac de transport **DOIT** être installé en utilisant les ancrages inférieurs lorsqu'il est utilisé dans un véhicule.
  -  N'utilisez **PAS** la laisse du sac de transport lorsque celui-ci est utilisé à l'intérieur d'un véhicule.
  -  La SIP **DOIT** être attachée sur le côté du sac de transport du côté de la porte du véhicule.
- 1 Tirez sur le bouton d'ouverture pour déployer les ancrages inférieurs.
  - 2 Attachez les ancrages inférieurs au siège du véhicule grâce au système ISOFIX. Un "clic" indique que le sac de transport est bien attaché. Tirez sur le sac de transport pour vérifier.
  - 3 Pour désinstaller le sac de transport, tirez sur le bouton d'ouverture des ancrages inférieurs (1) et éloignez le sac de transport (2).
  - 4 Rangez les ancrages inférieurs en les rentrant dans la base du sac.



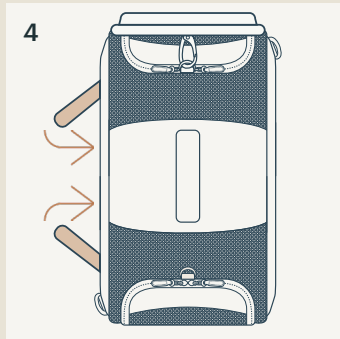
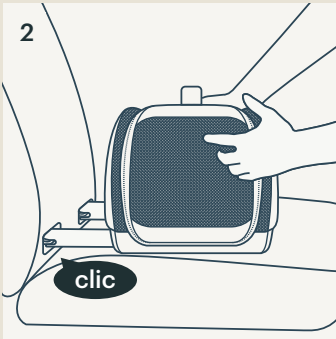
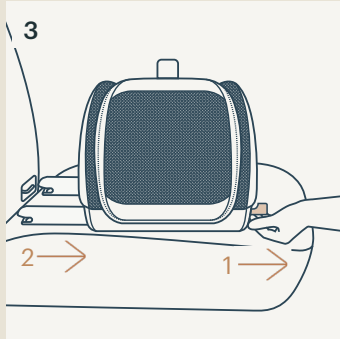
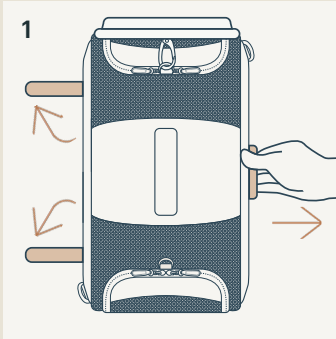

# Nettoyage & Entretien

FR

Nettoyez le cadre, les pièces en plastique et le tissu à l'aide d'un chiffon humide, mais n'utilisez pas d'abrasifs ou d'eau de Javel. N'utilisez pas de lubrifiants à base de silicone, car ils attirent la saleté et la crasse. Ne rangez pas le sac de transport dans un endroit humide.

Dézippez la doublure et lavez-la à l'eau froide avec un détergent doux. Séchez à l'air libre.

Lavez les articles pour animaux séparément des vêtements pour humains. Retirez les poils avant de mettre les articles dans la machine à laver.

Pour garantir une longue durée d'utilisation, essuyez le sac de transport avec un chiffon doux et absorbant et laissez-le sécher complètement après l'avoir utilisé par temps pluvieux et avant de le ranger.

Consultez l'étiquette d'entretien apposée sur le sac de transport pour obtenir les instructions de lavage et de séchage.

Il est normal que le tissu se décolore sous l'effet de la lumière du soleil et présente des signes d'usure et de déchirement après une longue période d'utilisation.

Pour des raisons de sécurité, n'utilisez que des pièces d'origine Tavo Pets.

Vérifiez régulièrement si tout fonctionne correctement. Si des pièces sont déchirées, cassées ou manquantes, arrêtez d'utiliser ce produit et contactez Tavo Pets pour obtenir de l'aide (page 22).



DE

**Wichtig! Bewahren  
Sie diese  
Anweisungen  
zum künftigen  
Nachschlagen auf.  
Sorgfältig lesen.**

# Inhalt

<b>PRODUKTINFORMATIONEN</b>	<b>38</b>
GARANTIE	38
KONTAKT	38
<b>ANFORDERUNGEN AN DIE NUTZUNG MIT HAUSTIER</b>	<b>39</b>
<b>WARNHINWEISE</b>	<b>40</b>
<b>TEILELISTE</b>	<b>42</b>
<b>PRODUKT VERWENDEN</b>	<b>44</b>
<b>REINIGUNG UND PFLEGE</b>	<b>50</b>

# Produktinformationen

DE

Modellnummer: \_\_\_\_\_

Fertigungsdatum: \_\_\_\_\_

## GARANTIE

Informationen zur eingeschränkten Garantie finden Sie unter:  
[www.tavopets.com/warranty](http://www.tavopets.com/warranty)

## KONTAKT

Wenden Sie sich für Ersatzteile, Service und weitere  
Garantiefragen an unseren Kundendienst.

### USA:

Tavo Pet Essentials  
70 Thousand Oaks Blvd  
Morgantown, PA 19543  
[info.usa@tavopets.com](mailto:info.usa@tavopets.com)  
[www.tavopets.com](http://www.tavopets.com)  
1-888-912-0375

### EU:

NUNA International B.V.  
Van der Valk Boumanweg 178 C,  
2352 JD Leiderdorp, Niederlande

### Vereinigtes Königreich:

Allison Baby UK Ltd,  
Venture Point, Towers Business Park  
Rugeley, Staffordshire, WS15 1UZ

# Anforderungen an die Nutzung mit Haustier

Dieser Korb eignet sich für den Einsatz mit Haustieren mit einem Gewicht bis zu 9 kg.

# **WARNUNG**

Nichtbeachtung dieser Warnungen und Anweisungen könnte zu schweren Verletzungen oder zum Tode führen.

Verwenden Sie diesen Korb **NIEMALS** mit einem Kind.

Verwenden Sie den Korb **NICHT** mit einem Haustier mit einem Gewicht von mehr als 9 kg.

Setzen Sie **NICHT** mehr als ein Haustier in den Korb, wenn der Korb in einem Fahrzeug verwendet wird.

Wenn Sie den Korb zu Hause mit mehr als einem Haustier verwenden, darf das Gesamtgewicht der Haustiere **NICHT** das Höchstgewicht des Korbes überschreiten.

Lassen Sie den Korb **NICHT** im Fahrzeug, wenn er nicht installiert ist. Dies gilt auch, wenn sich kein Haustier im Korb befindet. Bei einem Unfall könnte der Korb zu einem Geschoss werden und Verletzungen verursachen.

Verwenden Sie den Korb **NICHT** weiter, wenn er in einen mittleren oder schweren Autounfall verwickelt war. Ein Unfall kann ihn beschädigen, ohne sichtbare Spuren aufzuweisen.

Verwenden Sie die Korbleine **NICHT**, wenn der Korb in einem Fahrzeug verwendet wird.

Bei Verwendung dieses Korbs in einem Fahrzeug **MÜSSEN alle Netzblenden** mittels Reißverschlüssen geschlossen sein und der **Seitenaufprallschutz MUSS** an der Seite des Korbs, die der Fahrzeuggürt am nächsten ist, befestigt sein.

Lassen Sie Ihr Haustier **NICHT** unbeaufsichtigt in einem Fahrzeug.



Verwenden Sie den Korb **NICHT** mit unerzogenen Tieren. Auch wenn es sich um einen gut konstruierten Haustierkorb handelt, eignet er sich nicht für ein unbeaufsichtigtes Haustier, das kaut oder kratzt, um sich daraus zu befreien.

Tavo Pets übernimmt keine Verantwortung für Schäden, die durch Ihr Haustier verursacht werden.

Nehmen Sie **KEINE** Änderungen oder Modifikationen am Korb vor, die nicht in dieser Anleitung angegeben sind.

Verwenden Sie nur Originalteile und -zubehör von Tavo Pets.

Lassen Sie den Korb **NICHT** in der Nähe von Hitzequellen wie Heizungen oder offenem Feuer stehen, bewahren Sie den Korb nicht an feuchten Orten auf.

Prüfen Sie regelmäßig, dass alle Teile richtig funktionieren und nicht gebrochen oder anderweitig beschädigt sind. Ersatzteile erhalten Sie von Tavo Pets.



Erkundigen Sie sich bei Ihrer Fluggesellschaft nach deren Anforderungen, **BEVOR** Sie diesen Korb mit in ein Flugzeug nehmen.

# Teileliste

Überprüfen Sie vor der Montage, ob alle Teile vorhanden sind. Wenden Sie sich an Tavo Pets, falls etwas fehlen sollte (Seite 38). Für die Montage werden keine Werkzeuge benötigt.

- 1 Griff
- 2 Ring für Gepäck-/Tracking-Anhänger
- 3 Seitliche Netztasche
- 4 Verborgene Netztasche
- 5 Gepäckschutzhülle
- 6 Untere Verankerungen
- 7 Trageriemen-Ring
- 8 Freigabeknopf der unteren Verankerungen
- 9 Netzabschlussblende
- 10 Leinenring (im Korb an gegenüberliegenden Ecken)
- 11 Seitenaufprallschutz-Ring (oben)
- 12 Seitenaufprallschutz-Ring (unten)
- 13 Korbleine (mit Aufbewahrungstasche)
- 14 Trageriemen (mit abnehmbarem Bezug)
- 15 Gepäckanhänger
- 16 Tracking-Anhänger
- 17 Set der unteren Verankerungsführungen (x2)
- 18 Matratze (Komfortmatratze ebenfalls enthalten)
- 19 Seitenaufprallschutz

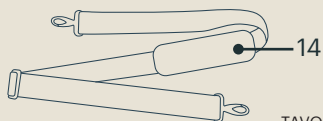
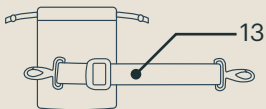
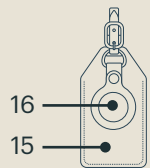
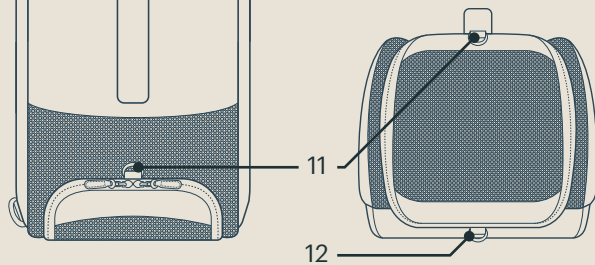
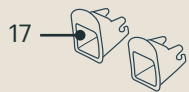
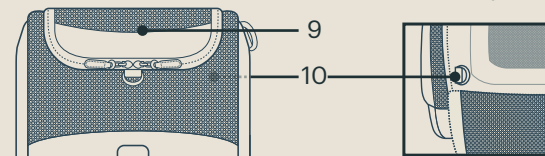
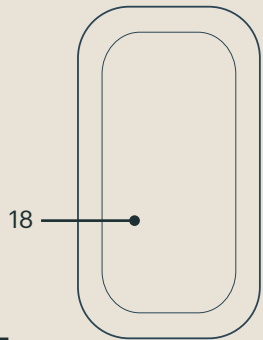
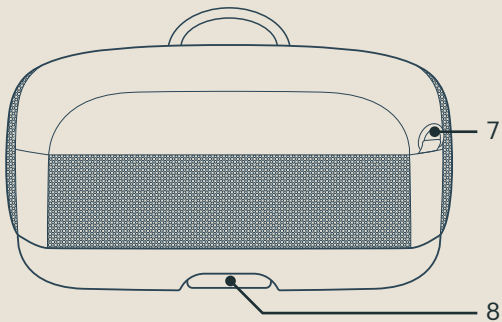
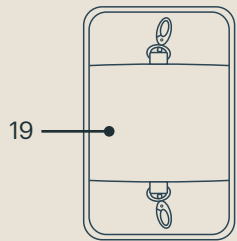
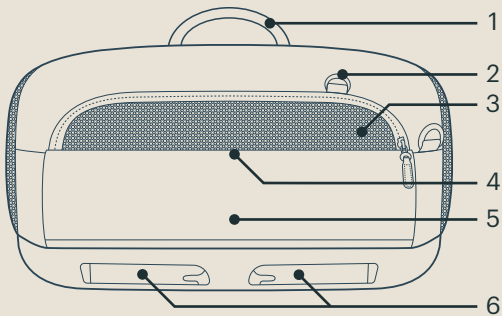

# Produkt verwenden

## GRIFF

- 1 Der Korb kann am Griff an der Oberseite angehoben werden.

## NETZBLENDEN MIT REISSVERSCHLUSS

-  **ALLE** Netzblenden **MÜSSEN** mittels Reißverschluss geschlossen sein, wenn der Korb in einem Fahrzeug verwendet wird.
- 2 Lösen Sie zum Öffnen den Reißverschluss der Netzabschlussblende.
- 3 Fixieren Sie die Netzabschlussblende mit dem Magneten.

## MATRATZE

-  Verwenden Sie nur eine Matratze auf einmal im Korb.
- 4 Legen Sie die Matratze in den Korb. Die Matratze sollte bündig mit der Unterseite des Korbes sein.

## TASCHEN

- 5 Öffnen Sie den Reißverschluss der seitlichen Netztasche (1) und der verborgenen Seitentasche (2) zur Aufbewahrung leichter Gegenstände.

## TRAGERIEMEN

- 6 Für eine weitere Trageoption bringen Sie den Trageriemen an den Trageriemen-Ringen an den gegenüberliegenden Enden/Seiten des Korbs an. Der Riemen kann nach Bedarf in der Länge angepasst werden.

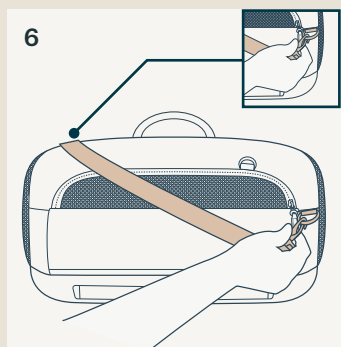
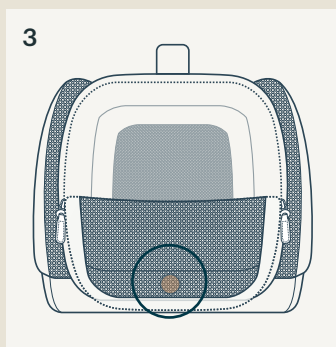
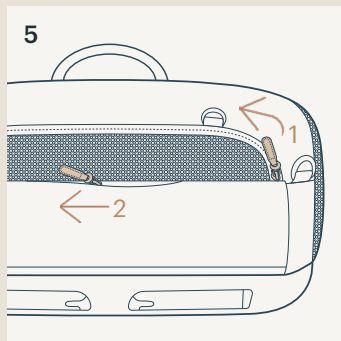
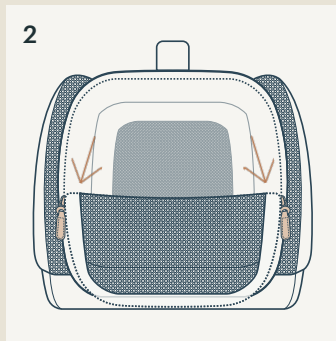
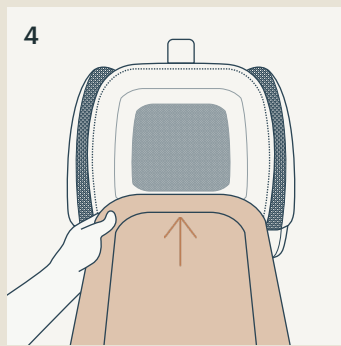
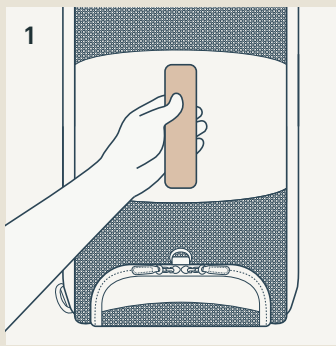

## LEINE

- 1 Bringen Sie ein Ende der Leine am Leinenring im Korb an. Bringen Sie das andere Ende der Leine am Halsband Ihres Haustiers an.

 Verwenden Sie die Korbleine **NICHT**, wenn der Korb in einem Fahrzeug verwendet wird.

## GEPÄCKHÜLLE

- 2 Verwenden Sie die Gepäckhülle beim Reisen, indem Sie die Hülle über den Griff Ihres Koffers ziehen.

## GEPÄCK- UND TRACKING-ANHÄNGER

- 3 Bringen Sie die Gepäck- und Tracking-Anhänger mit dem Riemen am Ring für den Gepäck-/Tracking-Anhänger am Korb an.

## SEITENAUFPRALLSCHUTZ

- 4 Bringen Sie den Seitenaufprallschutz an der Ober- und Unterseite der Netzabschlussblende an.

 Der Seitenaufprallschutz **MUSS** an der Seite des Korb befestigt werden, die der Fahrzeugtür am nächsten ist.

 Seitenaufprallschutz nur für den Einsatz in Fahrzeugen.

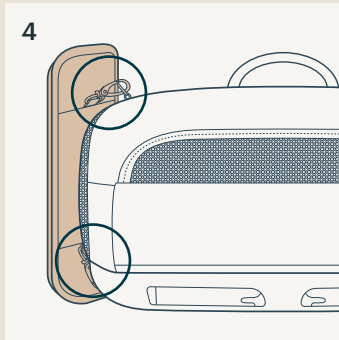
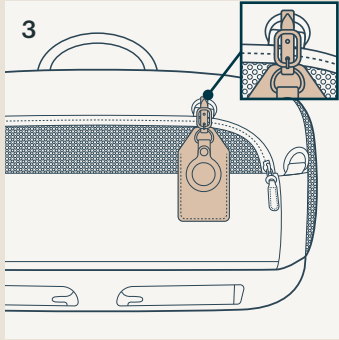
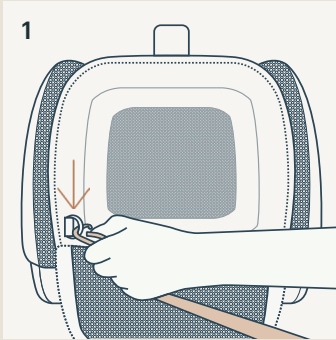

## VERWENDUNG DES KORBS IN EINEM FAHRZEUG

 Der Korb **MUSS** bei Verwendung in einem Fahrzeug über die unteren Verankerungen installiert werden.

 Verwenden Sie die Korbleine **NICHT**, wenn der Korb in einem Fahrzeug verwendet wird.

 Der Seitenaufprallschutz **MUSS** an der Seite des Korbs neben der Fahrzeugsür befestigt sein, wenn der Korb in einem Fahrzeug verwendet wird.

- 1 Ziehen Sie den Freigabeknopf der unteren Verankerungen zum Ausziehen der unteren Verankerungen.
- 2 Bringen Sie die unteren Verankerungen an den unteren Verankerungsstangen am Fahrzeugsitz an. Ein Klickgeräusch weist darauf hin, dass der Korb verbunden ist. Ziehen Sie zur Prüfung am Korb.
- 3 Ziehen Sie zum Deinstallieren des Korbs den Freigabeknopf der unteren Verankerungen (1) und ziehen Sie den Korb gerade aus den unteren Verankerungen (2).
- 4 Verstauen Sie die unteren Verankerungen, indem Sie sie in die Basis des Korbs schieben.



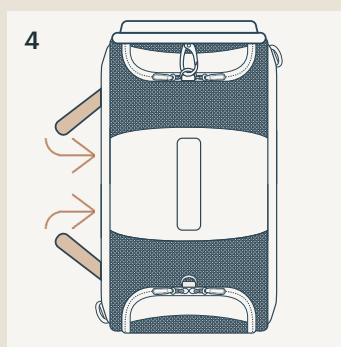
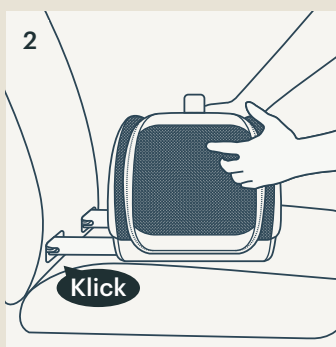
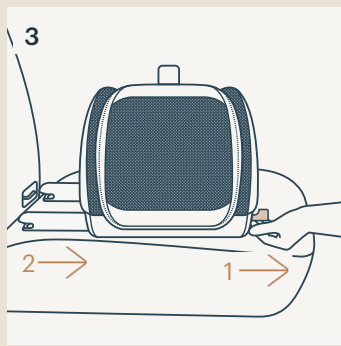
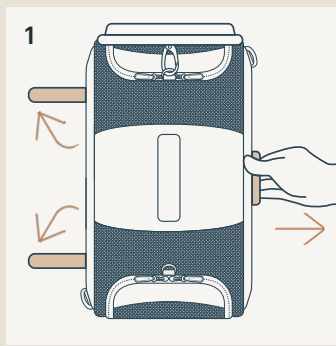

# Reinigung und Pflege

Reinigen Sie Gestell, Kunststoffteile und Textilien mit einem feuchten Tuch. Verzichte Sie auf Scheuer- und Bleichmittel. Verwenden Sie keine Silikonöle, da diese Schmutz und Dreck anziehen. Bewahren Sie den Korb nicht an einem feuchten Ort auf.

Öffnen Sie den Reißverschluss des Einsatzes und waschen Sie ihn in kaltem Wasser mit einem milden Waschmittel. Anschließend an der Luft trocknen lassen.

Waschen Sie Haustierprodukte separat von Wäsche für Menschen. Bürsten Sie jegliche Haare ab, bevor Sie Haustierwäsche in die Waschmaschine geben.

Zur Gewährleistung einer langen Einsatzzeit des Korbes sollten Sie ihn nach Benutzung bei Regenwetter und vor Lagerung mit einem weichen, saugfähigen Tuch abwischen und vollständig trocknen lassen.

Beachten Sie zum Waschen und Trocknen das Pflegeetikett an dem Korb.

Es ist normal, dass der Stoff durch Sonnenlicht verblasst und nach langer Nutzungsdauer verschleißt, selbst bei normaler Benutzung.

Verwenden Sie aus Sicherheitsgründen nur Originalteile von Tavo Pets.

Prüfen Sie regelmäßig, ob alles richtig funktioniert. Verwenden Sie das Produkt nicht länger, falls Teile verschlissen oder beschädigt sind oder fehlen, und wenden Sie sich zur Unterstützung an Tavo Pets (Seite 38).



¡Importante!  
Conserve estas  
instrucciones  
por si tuviera que  
consultarlas en otro  
momento:  
Léalas atentamente.

# Contenido

<b>INFORMACIÓN DEL PRODUCTO</b>	<b>54</b>
GARANTÍA LIMITADA	54
CONTACTO	54
<b>REQUISITOS DE USO DE MASCOTAS</b>	<b>55</b>
<b>ADVERTENCIAS</b>	<b>56</b>
<b>LISTA DE PIEZAS</b>	<b>58</b>
<b>USO DEL PRODUCTO</b>	<b>60</b>
<b>LIMPIEZA Y MANTENIMIENTO</b>	<b>66</b>

# Información del producto

Número de modelo: \_\_\_\_\_

Fabricado el (fecha): \_\_\_\_\_

## GARANTÍA LIMITADA

Para obtener información acerca de la garantía limitada, visite:  
[www.tavopets.com/warranty](http://www.tavopets.com/warranty)

## CONTACTO

Para obtener información sobre piezas de repuesto y servicio técnico, o para resolver dudas acerca de la garantía adicional, póngase en contacto con nuestro departamento de atención al cliente.

### En EE. UU.:

Tavo Pet Essentials  
70 Thousand Oaks Blvd  
Morgantown, PA 19543  
[info.usa@tavopets.com](mailto:info.usa@tavopets.com)  
[www.tavopets.com](http://www.tavopets.com)  
1-888-912-0375

### En la Unión Europea:

NUNA International B.V.  
Van der Valk Boumanweg 178 C,  
2352 JD Leiderdorp, Países Bajos

### En el Reino Unido:

Allison Baby UK Ltd,  
Venture Point, Towers Business Park  
Rugeley, Staffordshire, WS15 1UZ

# Requisitos de uso de mascotas

Este transportín es adecuado para usarse con mascotas con un peso de hasta 9 kg/20 lb.

# ADVERTENCIA

Si no sigue las advertencias e instrucciones que se exponen a continuación, podría provocar graves lesiones o, incluso, la muerte.

**NUNCA** utilice este transportín con un niño.

**NO** utilice el transportín con una mascota que pese más de 9 kg/20 lb.

**NO** permita que haya más de una mascota en el transportín cuando lo utilice en un vehículo.

Si utiliza el transportín en casa con más de una mascota, el peso combinado de las mascotas **NO DEBE** superar el límite de peso del transportín.

**NO** deje el transportín en el vehículo cuando no esté instalado, aunque esté desocupado. En caso de accidente, podría actuar como un proyectil y provocar lesiones.

**NO** siga utilizando el transportín si se ha visto envuelto en un accidente de tráfico moderado o grave. Un accidente puede causar daños no visibles en dichos elementos.

**NO** utilice la correa del transportín cuando utilice este en el vehículo.

Cuando utilice este transportín en un vehículo, **todos los paneles de malla DEBEN** estar cerrados con cremallera y la **protección contra impactos laterales (SIP) DEBE** estar acoplada en el lateral del transportín junto a la puerta del vehículo.

**NO** deje la mascota desatendida en el interior de un vehículo.

**NO** utilice este transportín con animales traviosos. Aunque se trata de un transportín para mascotas bien construido, no aguantará que una mascota sin vigilancia se quede mordisqueando o arañando queriendo salir.



Tavo Pets no se hace responsable de los daños causados por su mascota.

**NO** realice ningún cambio o modificación en el transportín que no se especifique en este manual.

Use solamente piezas y accesorios originales de Tavo Pets.

**NO** deje el transportín expuesto cerca de una fuente que desprenda demasiado calor como, por ejemplo, un radiador o una chimenea, ni lo guarde en un lugar húmedo.

Compruebe periódicamente que todas las piezas funcionan correctamente y que no están dañadas ni rotas. Para piezas de recambio, póngase en contacto con Tavo Pets.



**ANTES** de utilizar este transportín en un avión, póngase en contacto con su compañía aérea para conocer sus requisitos.

# Lista de piezas

Asegúrese de que están disponibles todas las piezas antes de montar el producto. Si alguna pieza falta, póngase en contacto con Tavo Pets (página 54). No se necesita ninguna herramienta para el montaje.

- 1 Asa
- 2 Anilla para etiqueta de equipaje o seguimiento
- 3 Bolsillo lateral de malla
- 4 Bolsillo lateral oculto
- 5 Correa para equipaje
- 6 Anclajes inferiores
- 7 Anilla de cinta de transporte
- 8 Botón de liberación de los anclajes inferiores
- 9 Panel del extremo de malla
- 10 Anilla para correa (dentro del transportín en las esquinas opuestas)
- 11 Anilla de la protección contra impactos laterales (SIP) (superior)
- 12 Anilla de la protección contra impactos laterales (SIP) (inferior)
- 13 Correa de transporte (con bolsa de almacenamiento)
- 14 Cinta de transporte (con funda extraíble)
- 15 Etiqueta de equipaje
- 16 Etiqueta de seguimiento
- 17 Juego de guías de los anclajes inferiores (x2)
- 18 Colchón (colchón para comodidad también incluido)
- 19 Protección contra impactos laterales (SIP)

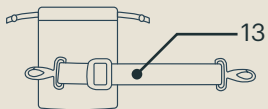
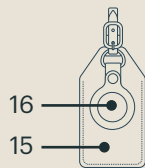
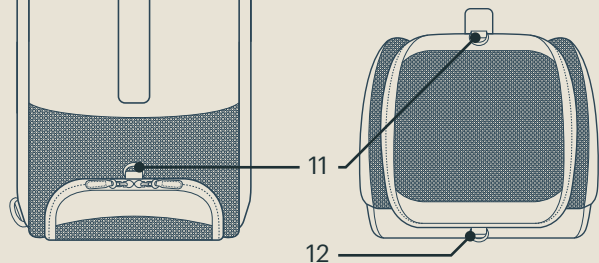
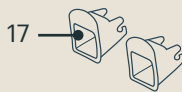
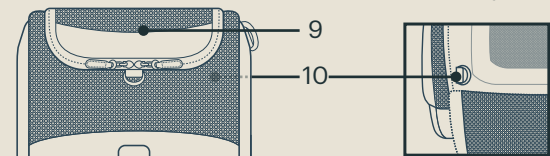
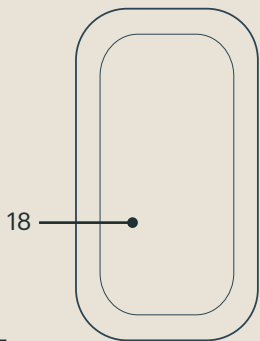
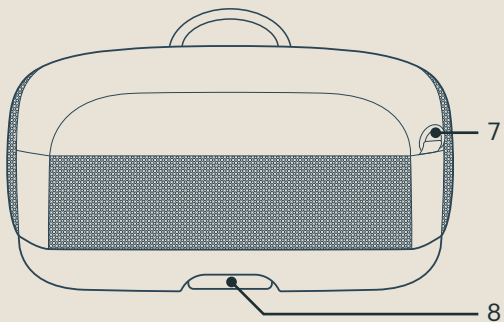
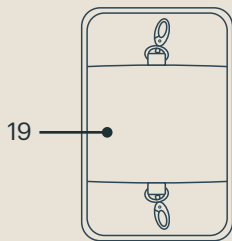
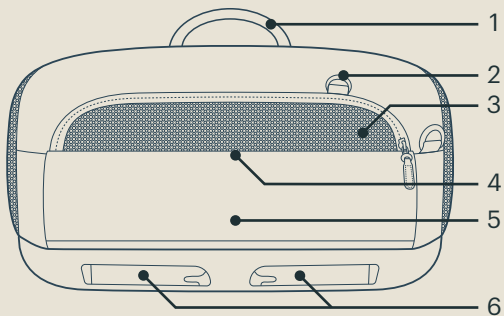

# Uso del producto

## ASA

- 1 El transportín se puede levantar con el asa situada en la parte superior.

## PANELES DE MALLA CON CREMALLERA

 **TODOS** los paneles de malla **DEBEN** cerrarse con cremallera cuando el transportín se utilice en el vehículo.

- 2 Abra la cremallera de los paneles de los extremos para abrirlos.
- 3 Utilice el imán para sujetar el panel del extremo en su sitio.

## COLCHÓN

 Utilice solamente un colchón a la vez en el transportín

- 4 Coloque el colchón en el transportín. El colchón debe quedar a ras con la parte inferior del transportín.

## BOLSILLOS

- 5 Desabroche la cremallera del bolsillo lateral de malla (1) y del bolsillo lateral oculto (2) para un almacenamiento ligero.

## CINTA DE TRANSPORTE

- 6 Para otra opción de transporte, fije la cinta de transporte a sus anillas en los extremos/lados opuestos del transportín. La cinta puede alargarse o acortarse según sea necesario.

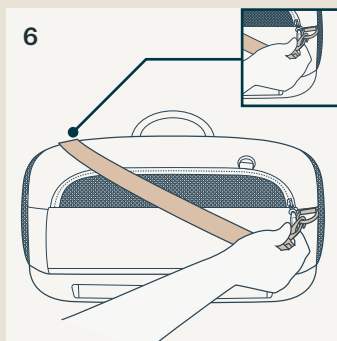
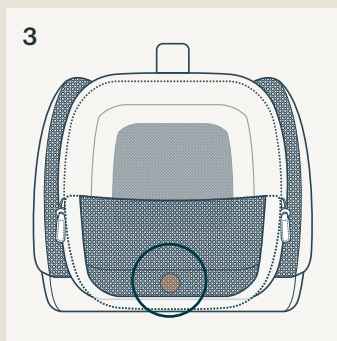
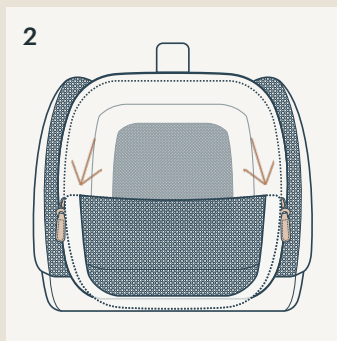
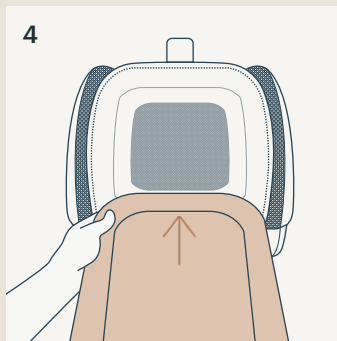
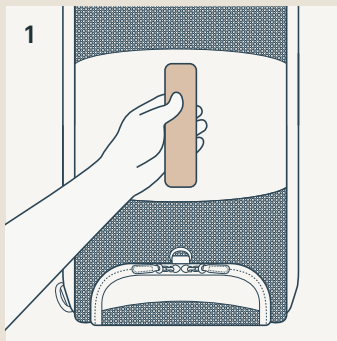

## CORREA

- 1 Acople un extremo de la correa a la anilla que se encuentra dentro del transportín. Acople otro extremo de la correa a la anilla del collar de la mascota.

 **NO** utilice la correa del transportín cuando utilice este en el vehículo.

## CORREA PARA EQUIPAJE

- 2 Para utilizar la correa para equipaje mientras viaja, deslízcala sobre el asa de la maleta.

## ETIQUETAS DE EQUIPAJE Y DE SEGUIMIENTO

- 3 Utilice la cinta para fijar el equipaje y las etiquetas de seguimiento a la anilla dedicada.

## PROTECCIÓN CONTRA IMPACTOS LATERALES (SIP)



- 4 Acople los cierres de la protección contra impactos laterales (SIP) a las anillas SIP en la parte superior e inferior del panel del extremo de malla.

 La protección contra impactos laterales (SIP) **DEBE** fijarse al lado del transportín que está cerca de la puerta del vehículo.

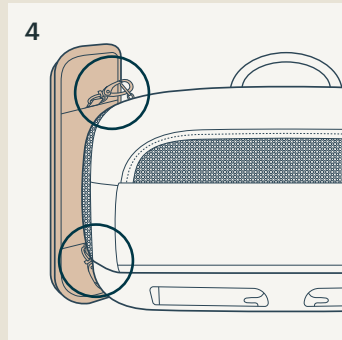
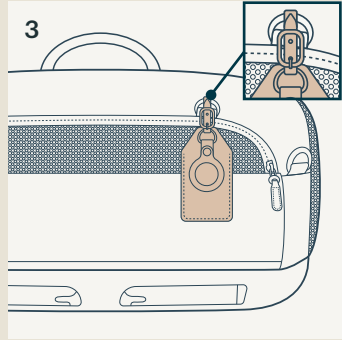
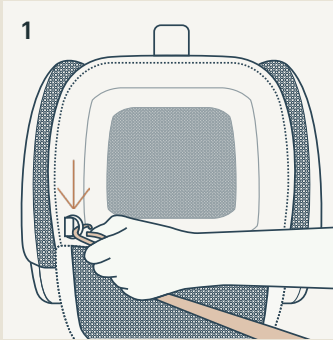
 La protección contra impactos laterales (SIP) es para uso exclusivo en vehículos.



## PARA UTILIZAR EL TRANSPORTÍN EN UN VEHÍCULO

-  El transportín **DEBE** instalarse utilizando los anclajes inferiores cuando se usa en el vehículo.
  -  **NO** utilice la correa del transportín cuando utilice este en el vehículo.
  -  La protección contra impactos laterales **DEBE** acoplarse en el lateral del transportín cerca de la puerta del vehículo cuando dicho transportín se utilice en el vehículo.
- 1 Tire del botón de desbloqueo del anclaje inferior para extender los anclajes inferiores.
  - 2 Acople los anclajes inferiores a sus barras en el asiento del vehículo. Un “clic” significa que el transportín está conectado. Tire del transportín para comprobarlo.
  - 3 Para desinstalar el transportín, tire del botón de desbloqueo de los anclajes inferiores (1) y extraiga dicho transportín (2).
  - 4 Guarde los anclajes inferiores introduciéndolos en la base del transportín.



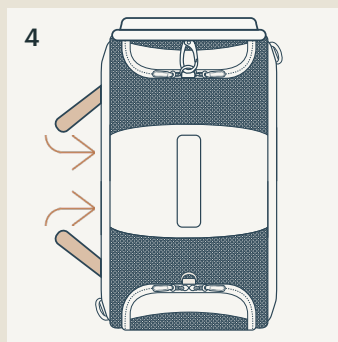
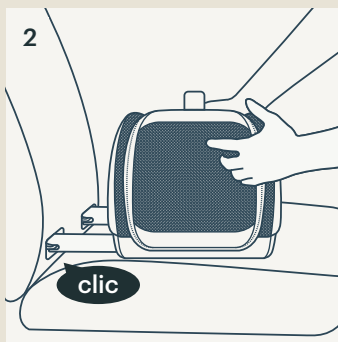
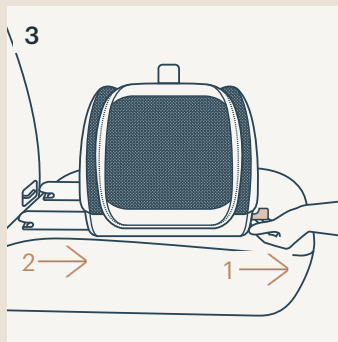
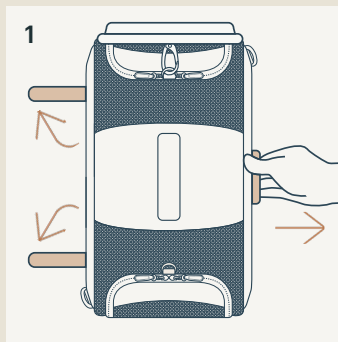

# Limpieza y mantenimiento

Limpie la estructura, las piezas de plástico y el tejido con un paño húmedo, pero no utilice productos abrasivos ni lejía. No utilice lubricantes con silicona ya que atraerán la suciedad. No guarde el transportín en lugares húmedos.

Desabroche la cremallera del forro y lávelo con agua fría y detergente suave. Séquelos al aire.

Lave los productos para mascotas sin mezclarlos con la ropa para humanos. Cepille los pelos de su mascota que queden en los productos de las mascotas antes de meterlos en la lavadora.

Para garantizar un uso duradero, limpie el transportín con un paño suave y absorbente y deje que se seque completamente después de usarlo en un día lluvioso y antes de guardarlo.

Consulte la etiqueta de cuidados acoplada al transportín para conocer las instrucciones de lavado y secado.

Es normal que la tela se decolore debido a la luz del sol, y se desgaste y se rompa después de un largo periodo de uso, incluso si se utiliza de una forma normal.

Por motivos de seguridad, utilice únicamente piezas originales de Tavo Pets.

Compruebe periódicamente que todo funciona correctamente. Si alguna pieza está rota, partida o falta, deje de utilizar este producto y póngase en contacto con Tavo Pets para obtener ayuda (página 54).



**Importante!**  
**Conservare queste**  
**istruzioni per future**  
**consultazioni:**  
**Leggere**  
**attentamente.**

11

# Indice

<b>INFORMAZIONI SUL PRODOTTO</b>	<b>70</b>
GARANZIA LIMITATA	70
CONTATTI	70
<b>REQUISITI DELL'ANIMALE DOMESTICO</b>	
<b>PER L'UTILIZZO</b>	<b>71</b>
<b>AVVERTENZE</b>	<b>72</b>
<b>ELENCO DELLE PARTI</b>	<b>74</b>
<b>UTILIZZO DEL PRODOTTO</b>	<b>76</b>
<b>PULIZIA E MANUTENZIONE</b>	<b>82</b>

# Informazioni sul prodotto

Numero modello: \_\_\_\_\_

Prodotto in (data): \_\_\_\_\_

## GARANZIA LIMITATA

Per informazioni sulla garanzia limitata, visitare il sito:  
[www.tavopets.com/warranty](http://www.tavopets.com/warranty)

## CONTATTI

Per la sostituzione di parti, manutenzione o domande sulla garanzia, contattare il dipartimento di assistenza al cliente.

### **Negli Stati Uniti:**

Tavo Pet Essentials  
70 Thousand Oaks Blvd  
Morgantown, PA 19543  
[info.usa@tavopets.com](mailto:info.usa@tavopets.com)  
[www.tavopets.com](http://www.tavopets.com)  
1-888-912-0375

### **Nell'UE:**

NUNA International B.V.  
Van der Valk Boumanweg 178 C,  
2352 JD Leiderdorp, Paesi Bassi

### **Nel Regno Unito:**

Allison Baby UK Ltd,  
Venture Point, Towers Business Park  
Rugeley, Staffordshire, WS15 1UZ

# Requisiti dell'animale domestico per l'utilizzo

Questo trasportino è adatto per animali domestici fino a 20 lb/9 kg di peso.

# AVVERTENZE

La mancata osservanza delle seguenti avvertenze e istruzioni potrebbe causare lesioni gravi o decesso.

**NON** utilizzare questo trasportino con un bambino.

**NON** utilizzare il trasportino con un animale domestico di peso superiore a 20 lb/9 kg.

**NON** consentire la presenza di più di un animale domestico nel trasportino quando lo si utilizza in un veicolo.

Se si utilizza il trasportino in casa con più di un animale domestico, il peso complessivo degli animali **NON DEVE** superare il limite di peso del trasportino.

**NON** lasciare il trasportino nel veicolo quando è disinstallato, anche se non occupato. In caso di incidente, potrebbe diventare un proiettile e causare lesioni.

**NON** continuare a utilizzare il trasportino se è stato coinvolto in un incidente automobilistico moderato o grave. Un incidente può causare danni impossibili da notare.

**NON** utilizzare il guinzaglio del trasportino quando il trasportino viene utilizzato nel veicolo.

Quando si utilizza questo trasportino in un veicolo, la cerniera di **tutti i pannelli in rete DEVE** essere chiusa e la **protezione dagli impatti laterali (SIP) DEVE** essere fissata al lato del trasportino accanto alla portiera del veicolo.

**NON** lasciare l'animale incustodito nel veicolo.



**NON** utilizzare questo trasportino con animali particolarmente vivaci. Anche se si tratta di un trasportino ben strutturato, non può contenere un animale domestico incustodito che potrebbe mordere o graffiare per uscire.

Tavo Pets non è responsabile di eventuali danni causati dall'animale domestico.

**NON** apportare modifiche al trasportino non specificate nel presente manuale.

Utilizzare esclusivamente parti e accessori originali Tavo Pets.

**NON** lasciare il trasportino esposto nei pressi di forti fonti di calore, come ad esempio un radiatore o una fiamma libera, e non conservarlo in luoghi umidi.

Controllare periodicamente per assicurarsi che tutte le parti funzionino correttamente e non siano danneggiate o rotte. Per le parti di ricambio, contattare Tavo Pets.



**PRIMA** di portare questo trasportino su un aereo, contattare la compagnia aerea riguardo ai suoi requisiti.

# Elenco delle parti

Assicurarsi che tutti i pezzi siano disponibili prima dell'assemblaggio. Se manca qualche pezzo, contattare Tavo Pets (pagina 70). Per l'assemblaggio non è necessario nessun attrezzo.

- 1 Maniglia per il trasporto
- 2 Anello per etichetta bagagli/tracciabilità
- 3 Tasca laterale in rete
- 4 Tasca laterale nascosta
- 5 Fascia per trolley
- 6 Sistema di ancoraggio inferiore
- 7 Anello della cinghia
- 8 Pulsante di sgancio dell'ancoraggio inferiore
- 9 Pannello terminale in rete
- 10 Anello del guinzaglio (all'interno del trasportino agli angoli opposti)
- 11 Anello SIP (superiore)
- 12 Anello SIP (inferiore)
- 13 Guinzaglio del trasportino (con borsa di conservazione)
- 14 Cinghia (con copertura rimovibile)
- 15 Etichetta bagagli
- 16 Etichetta tracciabilità
- 17 Set guide di ancoraggio inferiore (x2)
- 18 Materasso (materasso comfort incluso)
- 19 Protezione da impatto laterale (SIP)

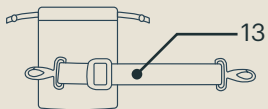
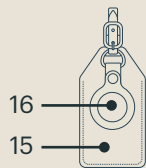
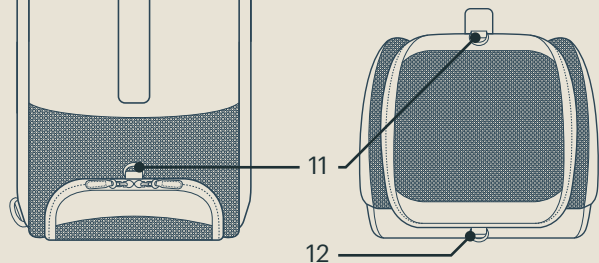
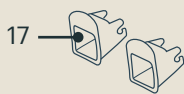
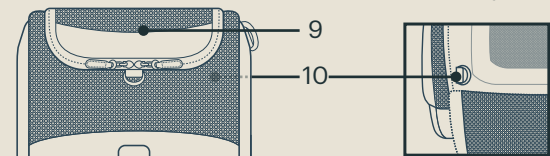
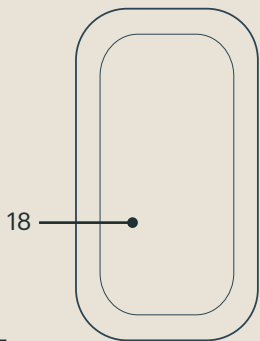
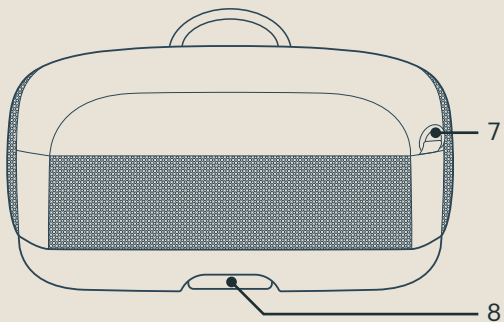
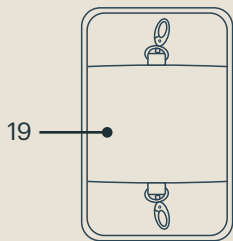
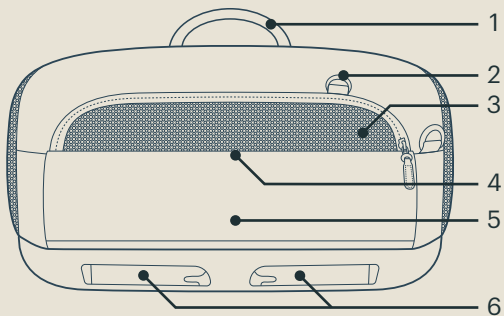

# Utilizzo del prodotto

## MANIGLIA

- 1 Il trasportino può essere sollevato tramite la maniglia sulla parte superiore.

## PANNELLI IN RETE CON CERNIERA

-  **TUTTE** le cerniere dei pannelli in rete **DEVONO** essere chiuse quando si utilizza il trasportino nel veicolo.
- 2 Aprire la cerniera dei pannelli terminali in rete.
- 3 Utilizzare il magnete per fissare il pannello terminale.

## MATERASSO

-  Utilizzare solo un materasso per volta nel trasportino.
- 4 Collocare il materasso nel trasportino. Il materasso deve essere a filo con il fondo del trasportino.

## TASCHE

- 5 Aprire la cinghia della tasca laterale in rete (1) e la tasca laterale nascosta (2) per riporre oggetti leggeri.

## CINGHIA

- 6 Per un'ulteriore opzione di trasporto, collegare la cinghia ai relativi anelli sulle estremità/sui lati opposti del trasportino. La cinghia può essere allungata o accorciata secondo necessità.

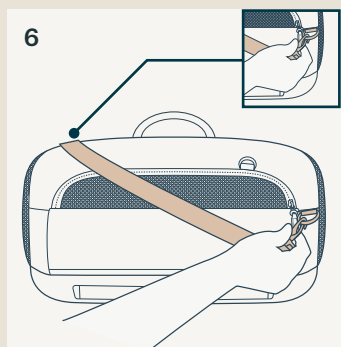
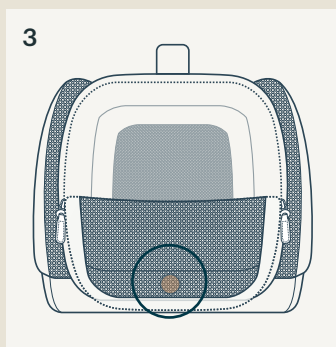
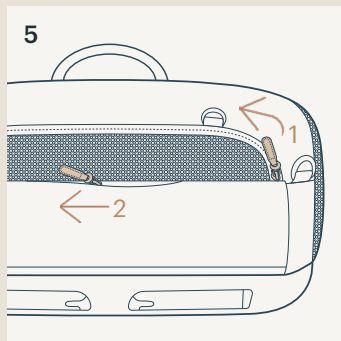
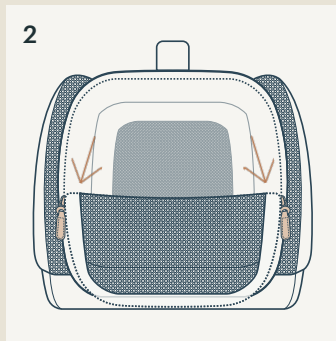
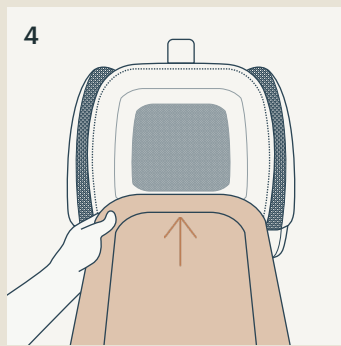
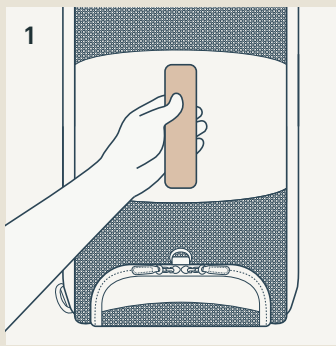

## GUINZAGLIO

- 1 Fissare un'estremità del guinzaglio all'anello del guinzaglio all'interno del trasportino. Fissare l'altra estremità del guinzaglio all'anello del collare dell'animale domestico.

 **NON** utilizzare il guinzaglio del trasportino quando il trasportino viene utilizzato nel veicolo.

## FASCIA PER BAGAGLI

- 2 Per utilizzare la fascia per bagagli durante il viaggio, far scorrere la custodia sopra la maniglia della valigia.

## ETICHETTE BAGAGLI E DI TRACCIABILITÀ

- 3 Utilizzare la linguetta per fissare l'etichette per bagagli e localizzatore sull'apposito anello del trasportino

## PROTEZIONE DA IMPATTO LATERALE (SIP)

- 4 Fissare il dispositivo SIP agli anelli SIP nelle parti superiori e inferiori del pannello in rete.

 Il SIP **DEVE** essere fissato al lato del trasportino vicino alla portiera del veicolo.

 Il SIP deve essere utilizzata solo nel veicolo.

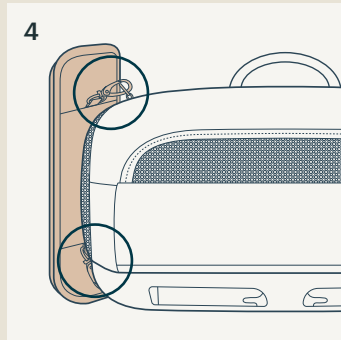
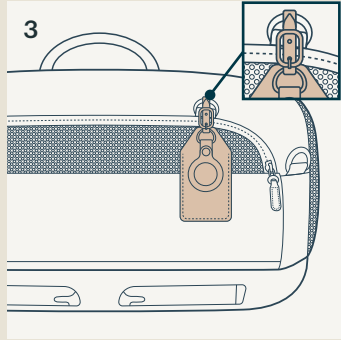
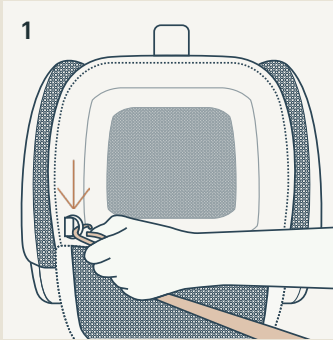

## PER UTILIZZARE IL TRASPORTINO NEL VEICOLO

 Il trasportino **DEVE** essere installato utilizzando entrambi gli ancoraggi ISOFIX inferiori quando viene utilizzato nel veicolo.

 **NON** utilizzare il guinzaglio del trasportino quando il trasportino viene utilizzato nel veicolo.

 La SIP **DEVE** essere fissato al lato del trasportino accanto alla portiera del veicolo quando il trasportino viene utilizzato nel veicolo.

- 1** Tirare il pulsante di sgancio dell'ancoraggio inferiore per estendere gli ancoraggi ISOFIX.
- 2** Fissare gli ancoraggi inferiori alle relative barre ISOFIX sul sedile del veicolo. Quando si sente il "clic" significa che il trasportino è installato. Tirare il trasportino per controllare.
- 3** Per disinstallare il supporto, tirare il pulsante di sgancio dell'ancoraggio inferiore (1) e staccare immediatamente il trasportino dagli ancoraggi inferiori (2).
- 4** Riporre gli ancoraggi inferiori spingendoli nella base del trasportino.



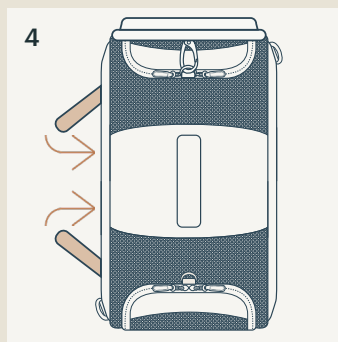
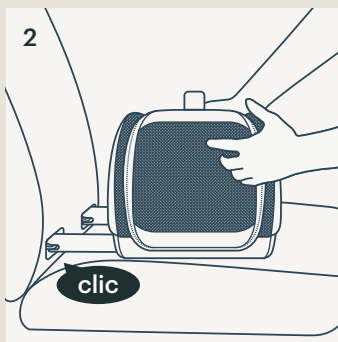
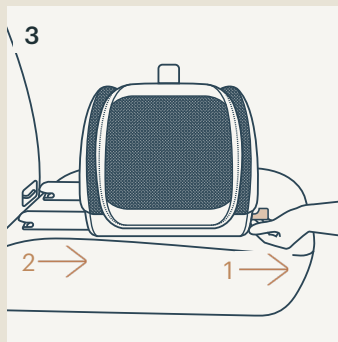
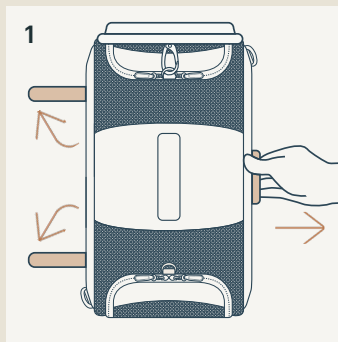

# Pulizia e manutenzione

Pulire il telaio, le parti in plastica e il tessuto con un panno umido, ma senza utilizzare prodotti abrasivi o candeggina. Non utilizzare lubrificanti al silicone, in quanto attraggono sporcizia e polvere. Non riporre il trasportino in luoghi umidi.

Aprire la cerniera della fodera e lavare in acqua fredda con un detergente neutro. Asciugare all'aria.

Lavare i prodotti per animali domestici separatamente dal bucato normale. Eliminare eventuali peli prima di mettere il bucato degli animali domestici in lavatrice.

Per assicurare una lunga durata, dopo averlo usato con la pioggia e prima di riporlo, strofinare il trasportino con un panno assorbente morbido e lasciarlo asciugare completamente.

Fare riferimento all'etichetta sul trasportino per le istruzioni di lavaggio e asciugatura.

È normale che i tessuti si scoloriscano per effetto della luce solare e che presentino tracce di usura dopo un lungo periodo d'uso, anche se utilizzati in modo normale.

Per ragioni di sicurezza, utilizzare soltanto ricambi originali Tavo Pets.

Controllare periodicamente se tutto funziona correttamente. Se alcune parti sono danneggiate, rotte o mancanti, cessare di utilizzare questo prodotto e contattare Tavo Pets per assistenza (pagina 70).



**重要!** 本書はいつでも  
参照できるように、  
大切に保管しておい  
てください:

本書を注意深くお読  
みください。

# 目次

<b>本製品について</b>	86
製品の保証について	86
グローバルコンタクト	86
<b>使用可能なペットの範囲</b>	87
<b>使用上の注意</b>	88
<b>各部の名称・パーツリスト</b>	90
<b>使いかた</b>	92
<b>お手入れのしかた</b>	98

# 本製品について

モデルナンバー: \_\_\_\_\_

製造日: \_\_\_\_\_

## 製品の保証について

製品の保証については、以下のWebサイトに掲載しています。  
<https://tavopets.com/jp>

## 連絡先

修理、部品交換、各種のサービス、保証に関するお問い合わせは当社カスタマーサービスまでご連絡ください。

### 日本:

ブライト・チルドレンズ・プロダクツ・インターナショナル・  
ジャパン株式会社  
〒650-0036 兵庫県神戸市中央区播磨町49 神戸旧居留地平和ビル503  
[info.jp@tavopets.com](mailto:info.jp@tavopets.com)  
Phone : 0120-770-664  
[www.tavopets.com](http://www.tavopets.com)

### 米国:

Tavo Pet Essentials  
70 Thousand Oaks Blvd  
Morgantown, PA 19543  
[info.usa@tavopets.com](mailto:info.usa@tavopets.com)  
[www.tavopets.com](http://www.tavopets.com) / 1-888-912-0375

### EU圏:

NUNA International B.V.  
Van der Valk Boumanweg 178 C,  
2352 JD Leiderdorp, The Netherlands

### 英国:

Allison Baby UK Ltd,  
Venture Point, Towers Business Park  
Rugeley, Staffordshire, WS15 1UZ

# 使用可能なペットの範囲

本製品は、以下の範囲のペットに使用することができます。

**最大体重9 kgまで**

# 使用上の注意

以下に記載する警告と指示に従わない場合、重傷または死亡につながる可能性があり、これらの可能性は本製品を使用するペットに限らず、本製品の使用者や本製品の周囲にいる第三者にも生じる場合があります。

**本製品はペット専用です** 本製品を乳幼児用のベビーキャリアとして使用してはいけません。

**9kgを超えるペットを乗せて使用しないでください** 本製品の使用可能最大体重は9kgです。これを超える体重のペットには使用できません。

**自動車内で使用する場合は複数頭数のペットを乗せないでください** 家庭内で使用する場合など自動車内で使用しない場合においても、本製品に複数頭数を乗せる際には、その合計体重が使用可能最大体重を超えないようにしてください。

**ペットが乗っていない状態でも、本製品を自動車内に放置しないでください** 本製品を正しく固定せずに車内に放置すると、事故や急制動の際に本製品が移動して乗員にあたりケガを負ったり、運転操作に干渉したりするおそれがあります。

**中程度、または大きな事故にあったなど本製品に過度の衝撃が与えられた場合は使用を中止すること** 目には見えない損傷により本製品が所定の安全性能を発揮できなくなっているおそれがあります。

**自動車内で使用する場合、本製品のキャリアリードは使用しないでください** 本製品を自動車内で使用する場合、すべてのメッシュパネルをしっかりと閉じて、必ずSIP（サイドインパクトプロテクション）を、本製品の自動車のドア側の側面に取り付けてください。

**本製品の中にペットを放置しないこと** 本製品を自動車内で使用している場合、ペットを放置するなどして目を離さないでください。また、本製品の使用の有無に関わらず、ペットを自動車内に放置する行為はお止めください。



**体動の激しい、気性の荒いペットには使用しないでください** 本製品は頑丈に設計されていますが、本製品内で暴れたり、噛んだり、引っかいたりするペットを安全に保護できるものではありません。本製品はこれらの行動をするペットを本製品の外に出ないように保持することができるものではありません。これらの行動をするペットには使用しないでください。

また当社は、本製品を使用するペットの行為や行動に起因して発生するいかなる損害に対してもその責を負いません。

**改造や追加を行わないでください** 本書において別段の指示がない限りは本製品の改造や部品等の追加を行わないでください。本製品には当社の製造する正規の部品、付属品を使用し、オプション類を追加する場合も当社の指示するもののみを使用してください。

**適切な方法で保管すること** 本製品を強い熱源（暖房器具の近くや直火など）の近くに放置したり、湿気が多い場所に保管したりしないでください。

定期的に、本製品のすべての機能が正しく動作すること、部品の破損、ゆがみ、割れ、紛失がないことを確認してください。補修、修理については当社までご連絡ください。



**飛行機内に持ち込む場合はあらかじめ確認すること** 本製品を飛行機内に持ち込む場合、あらかじめ取り扱いについて航空会社に確認しておくようにしてください。

# 各部の名称・パーツリスト

組み立てる前に、すべての部品が揃っていることを確認してください。不足している部品がある場合は、Tavo Pets (86 ページ) までご連絡ください。組み立てに工具は必要ありません。

- 1 ハンドル
- 2 荷物追跡タグ取付用リング
- 3 メッシュサイドポケット
- 4 内サイドポケット
- 5 キャリーハンドル用スリーブ
- 6 固定ラッチ
- 7 キャリーストラップリング
- 8 固定ラッチリリースボタン
- 9 メッシュエンドパネル
- 10 リード固定リング (本製品内側の隅にあります)
- 11 SIP (サイドインパクトプロテクション) 上部リング
- 12 SIP (サイドインパクトプロテクション) 下部リング
- 13 キャリアリード (収納袋付き)
- 14 キャリーストラップ (着脱式カバー付き)
- 15 荷物追跡タグ
- 16 紛失防止タグ
- 17 固定ラッチガイド(x2)
- 18 マットレス (コンフォートマットレス付属)
- 19 SIP (サイドインパクトプロテクション)

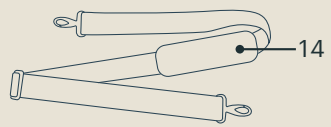
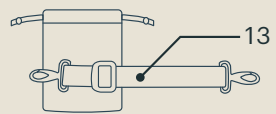
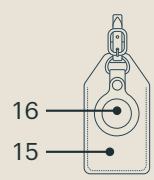
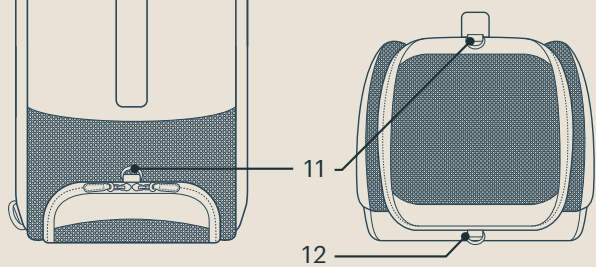
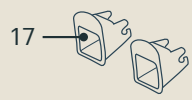
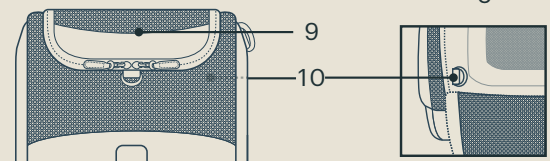
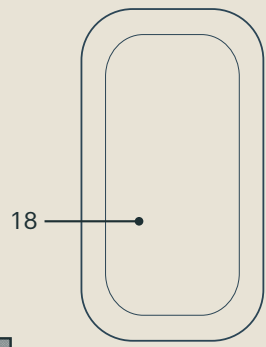
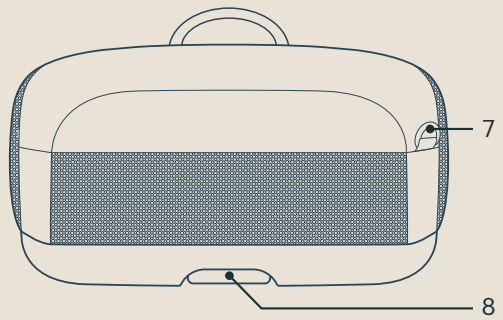
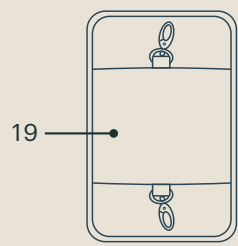
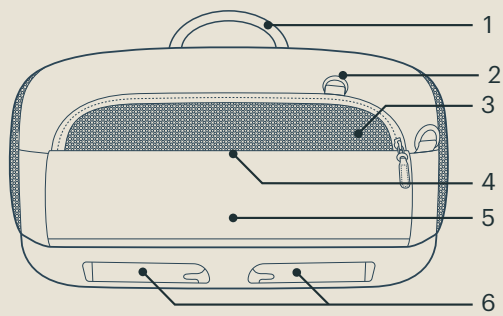

# 使いかた

## ハンドル

- 1 本製品は、上部のハンドルを使って持ち上げることができます。

## メッシュパネル

**!** 本製品を自動車内で使用する場合は、前後のメッシュエンドパネルをしっかりと閉じてください。

- 2 ファスナーを使ってメッシュエンドパネルを開きます。
- 3 開いたメッシュエンドパネルは、所定の位置に磁石で固定することができます。

## マットレス

**!** マットレスは一枚のみで使用します（マットレスまたはコンフォートマットレスのいずれか）。複数枚数のマットレスを同時に使用しないでください。

- 4 マットレスは本製品の底面に置いて使用します。マットレスの位置を合せて本製品の底面と水平になるようにしてください。

## ポケット

- 5 本製品には、軽量の小物を収納しておくことができるポケットが二カ所設けられています。メッシュサイドポケット（1）、内ポケット（2）とも、ファスナーで開閉することができます。

## キャリーストラップ

- 6 付属のキャリーストラップを使用すると、本製品を肩にかけて持ち運びすることができます。本製品の左右（側面の対角にあります）にあるキャリーストラップリングにキャリーストラップを固定して使用してください（SIP上部、下部リング、荷物追跡タグ取付用リングには取り付けないでください）。キャリーストラップは長さの調節ができますので、使いやすい長さに調節して使用してください。

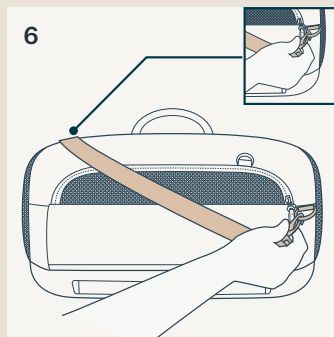
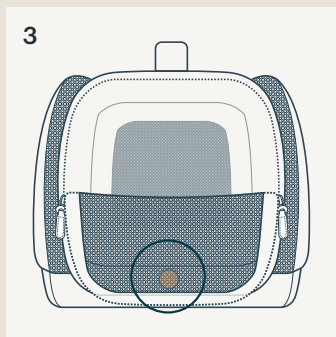
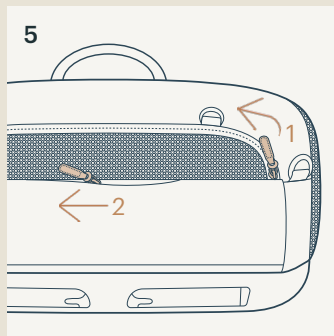
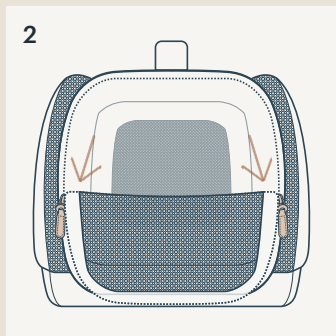
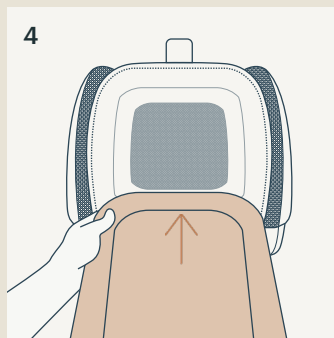

## キャリアリード

- 1 付属のキャリアリード先端のカラビナを本製品のリード固定リングに取り付けて、もう一方の先端のカラビナをペットの首輪、ハーネス等に固定して使用します。

**⚠** 自動車内で使用する場合は、キャリアリードを使用しないでください。

## キャリアハンドル用スリーブ

- 2 旅行中などスーツケースを使用している場合、本製品のキャリアハンドル用スリーブをスーツケースのキャリアハンドルに差し入れて使用することができます。

## 荷物追跡タグ／紛失防止タグ

- 3 荷物追跡タグ／紛失防止タグは、タグのストラップを使用して荷物追跡タグ取付用リングに取り付けて使用してください。

## SIP (サイドインパクトプロテクション)

- 4 SIPの上下に取り付けられている止め金具を、SIP上部リング、SIP下部リング、にそれぞれ取り付けて使用します。

**⚠** SIPは、本製品を固定した座席のドア側にのみ取り付けて使用することができます。

**⚠** SIPは、本製品を自動車内で使用する場合にのみ使用することができます。

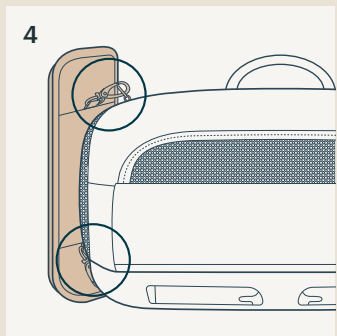
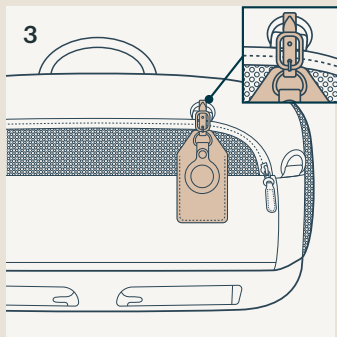
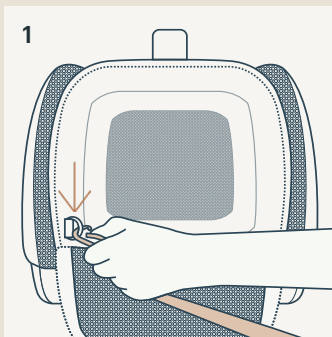

## 自動車内での使用

- ⚠ **本製品を自動車内で使用する場合は、必ず固定ラッチで自動車の座席に確実に固定してください。**
  - ⚠ **自動車内で使用する場合は、キャリアリードは使用しないでください。**
  - ⚠ **自動車内で使用する場合は、SIPを本製品を固定した座席のドア側に取り付けて使用してください。**
- 1 固定ラッチリリースボタンを手前に引いて左右の固定ラッチを開きます。
  - 2 本製品を座席に置いて、座席の左右のアンカー（ISOFIX固定装置）に、左右の固定ラッチをそれぞれ差し込みます。「カチッ（click）」と音がして左右の固定ラッチが固定されるまでしっかりと差し込んでください。  
本製品を手前に引いて、確実に固定されていることを確認してください。  
※アンカー（ISOFIX固定装置）に関しては、お車の取扱説明書を参照してください。
  - 3 本製品を取り外すには、固定ラッチリリースレバーを手前に引いて（1）、そのまま本製品を手前に引き（2）、本製品を取り外します。
  - 4 図のように、固定ラッチを押し込んで本製品内に収納しておきます。左右とも同じようにして収納しておきます。

付属の固定ラッチガイドは、アンカーに差し込んで使用します。固定ラッチガイドを取り付けることにより、固定ラッチをスムーズにアンカーに固定することができます。また、固定ラッチにより自動車の座席のシートにキズが付くことを防ぐことができます。

ただし、車種によっては固定ラッチガイドをアンカーに差し込めない場合がありますのでご注意ください。



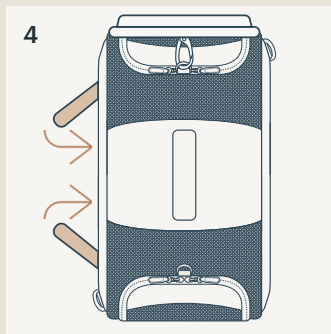
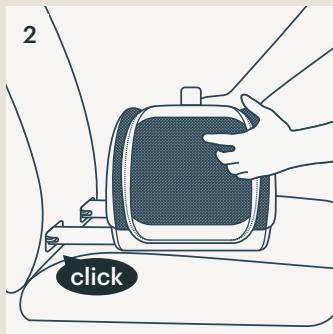
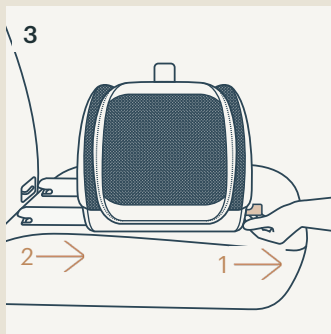
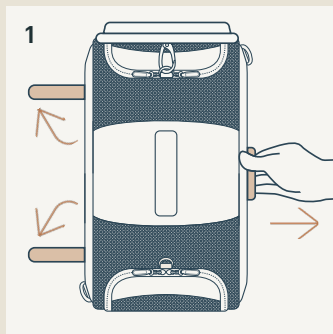

# お手入れとメンテナンス

フレーム部、プラスチック部品、生地は、湿らせてしっかりと絞った柔らかい布で汚れを拭いて落とします。お手入れには、研磨剤や漂白剤またはこれらの成分を含む洗剤を使用しないでください。ほこりや汚れを吸着するのでシリコーン潤滑剤は使用しないでください。また、本製品は湿気の多い場所ので保管しないでください。

洗濯後は、軽く絞って風通しの良い場所で自然乾燥させてください。

人間用の衣類とは別にして洗濯してください。ペット用品を洗濯機で洗う場合は、あらかじめブラシでしっかりとペットの毛を落としてから洗濯してください。

本製品を長くご使用いただくため、雨天時の使用後や保管する前に良く乾いた吸収性の高い柔らかい布で水分や汚れを拭き取るようにしてください。

洗濯、乾燥に関する注意事項をお守りください。洗濯、乾燥に関する注意事項は、マットレスに付いているケアラベルの表記に従ってください。

本書の指示に従って正しく使用した場合でも、日光による生地の変退色、擦れ、縮み、摩耗が発生します。あらかじめご了承ください。

安全のため、TAVOの純正部品以外の部品は使用しないでください。

定期的に本製品のすべての機能が正しく動作することを確認してください。部品の破損、ゆがみ、割れ、紛失が発生した場合は本製品の使用を中止して当社（P.86）までご連絡ください。



